

TRIN<sup>®</sup>PORTE

**1L-66**

**1L-66 SLIM**

**1LA-66 SLIM**

**1L-45**

двери со скрытой  
алюминиевой  
рамой

 **ТРИУМФАЛЬНАЯ МАРКА**  
салон итальянских дверей и паркета



# 1L-66

гладкая дверь под отделку

...

Створка 66 мм  
Рама 66 мм

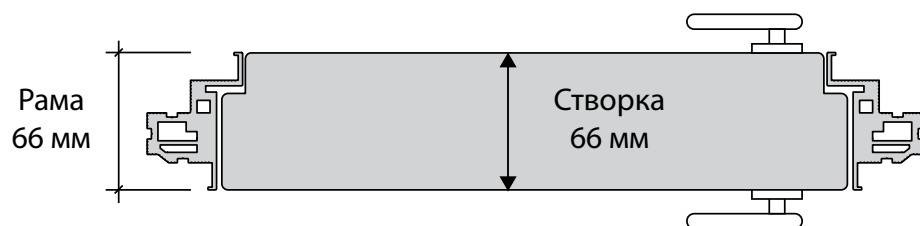

Створка под отделку  
Четверть на створке  
Рама 66 мм скрытая алюминиевая анодированная  
Скрытые петли



Российские сертификаты  
пожаростойкости на 30 и 60 мин.



**1L-66**



Гладкая дверь под отделку **1L-66**

1L-66



1L-66



1L-66



# 1L-66

## Варианты отделки

### Базовая отделка

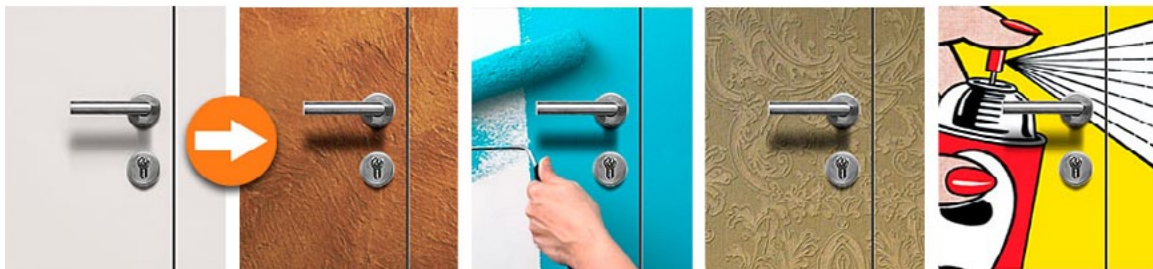

Грунтованная створка двери под самостоятельную отделку - нанесение фактурной краски, покраску, обои, аэрографию и т.д.

### Отделка под заказ

Керамогранит, металл, HPL-пластик и т. д. ВАЖНО! Рама двери допускает подведение материалов толщиной до 10 мм. Створка двери допускает применение материалов толщиной до 3 мм.

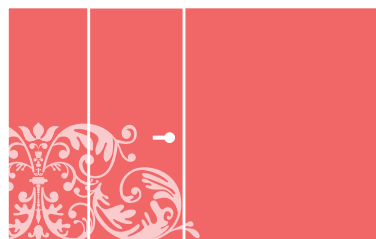

HPL пластик



RAL, RAL Design, NCS

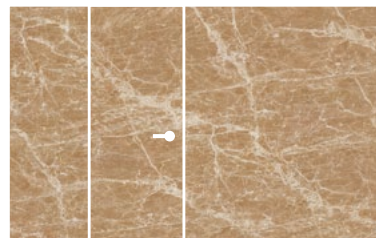

Керамогранит



Зеркальные панели

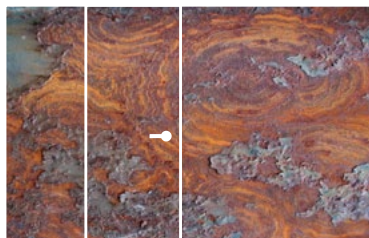

Металл

## Возможные цвета шпона и ламината

### Шпон

### Ламинат

тик	венге 2781 CD	венге	орех состаренный (arte povera)
дуб выбеленный 5	абрикос BA 03 CD	выбеленный дуб	лиственница серый дуб
венге 2035 QD	венге 2238 Q	орех	белый матовый
дуб белый	тик 310 DS	RIGATINO AVORIO	
дуб 1 QD	дуб 154 S		
эбен 115 Q	ясень белый		

# 1L-66

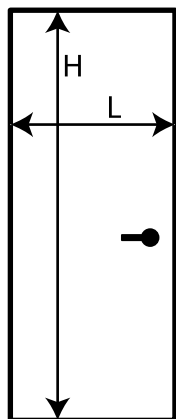

Стандартные размеры:

Высота (H, мм)

2000 / 2100

Ширина (L, мм)

600 / 700 / 800 / 900

Нестандартные размеры:

Высота (H-max, мм): 3000

Ширина (L-max, мм): 1200

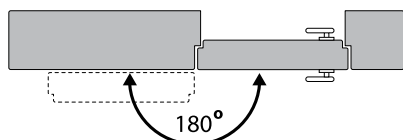

Открытие на 180 градусов

Горизонтальный разрез

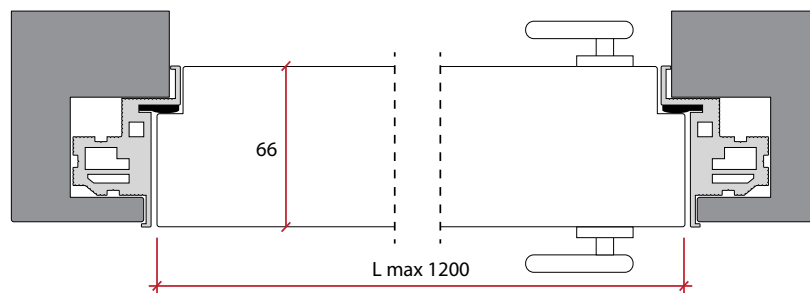

Вертикальный разрез

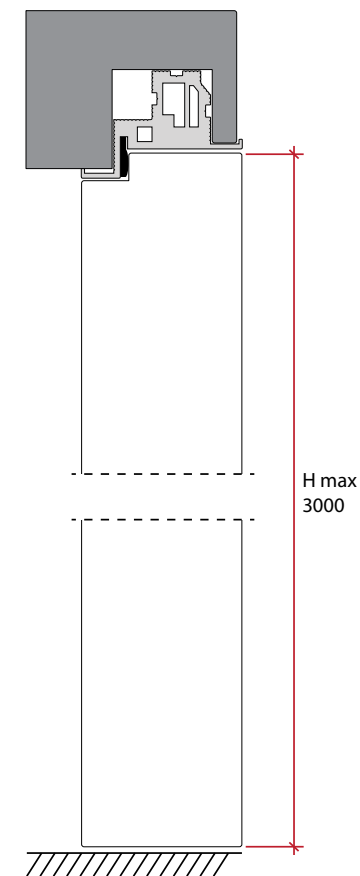



# 1L-66

Допустимая толщина отделки дверного полотна  
и отделочного материала для стен:

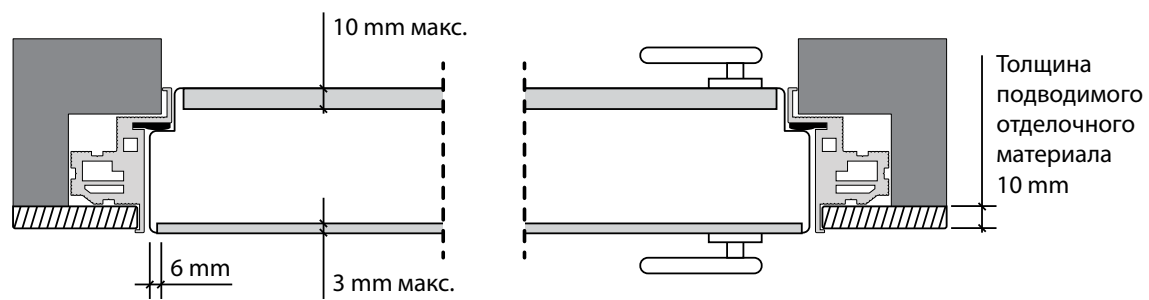

# 1L-66 SLIM

гладкая дверь под отделку

# 1LA-66 SLIM

гладкая дверь с алюминиевым торцом

•••

Створка 45 мм

Рама 66 мм

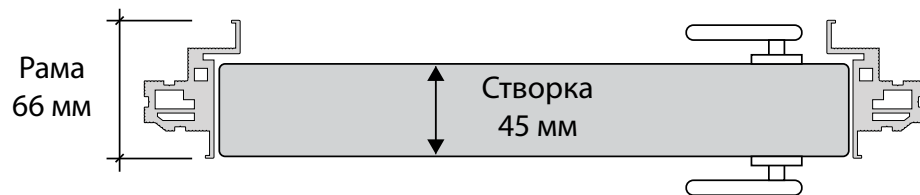

Створка под отделку

Без четверти

Рама 66 мм скрытая алюминиевая анодированная

Скрытые петли



Российские сертификаты  
пожаростойкости на 30 и 60 мин.



## 1L-66 SLIM



Шпонированная створка без четверти

## 1L-66 SLIM

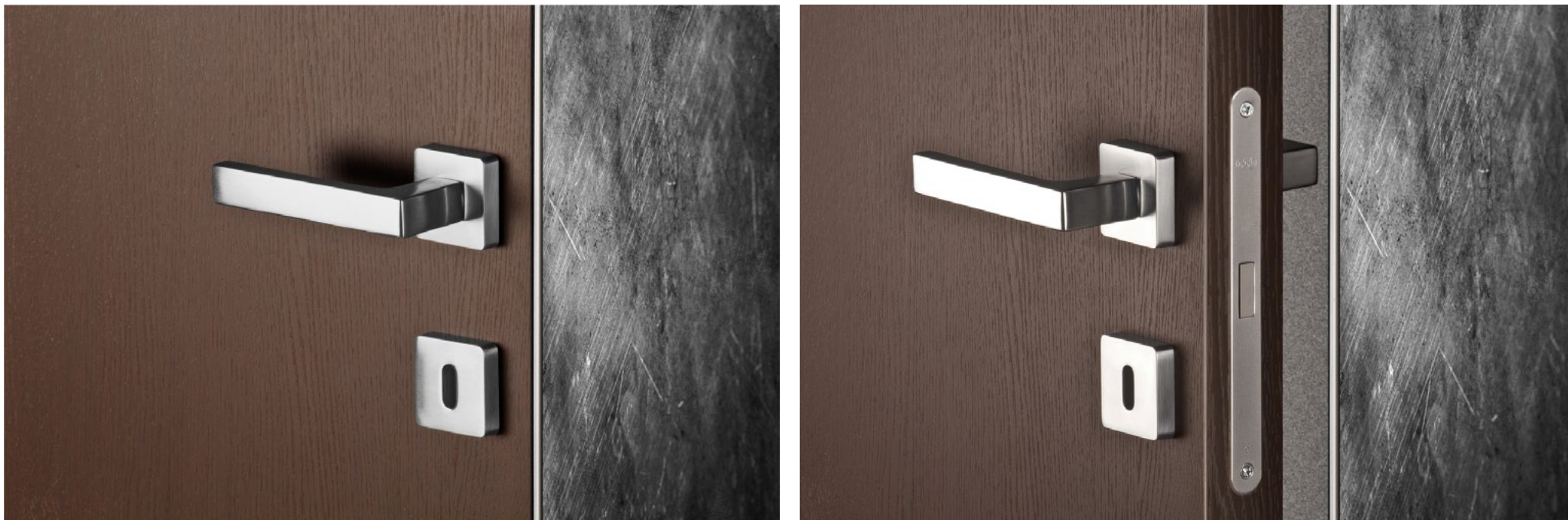

Шпонированная створка без четверти

## 1L-66 SLIM

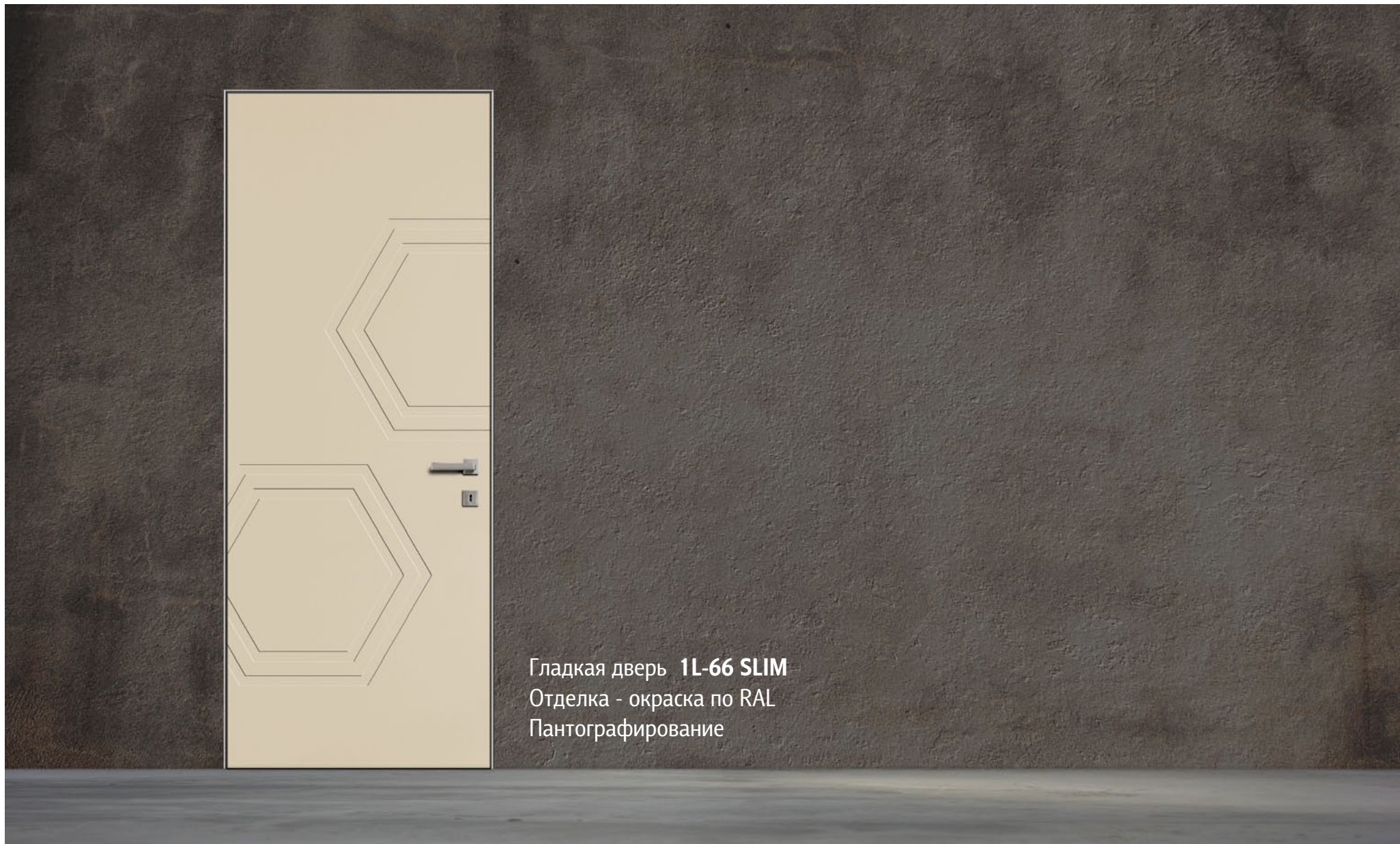

Гладкая дверь **1L-66 SLIM**  
Отделка - окраска по RAL  
Пантографирование

## 1L-66 SLIM



Гладкая дверь **1L-66 SLIM**  
Отделка - окраска по RAL  
Пантографирование

# 1LA-66 SLIM



Гладкая дверь **1LA-66 SLIM**  
Отделка дверного полотна - шпон венге

## 1LA-66 SLIM

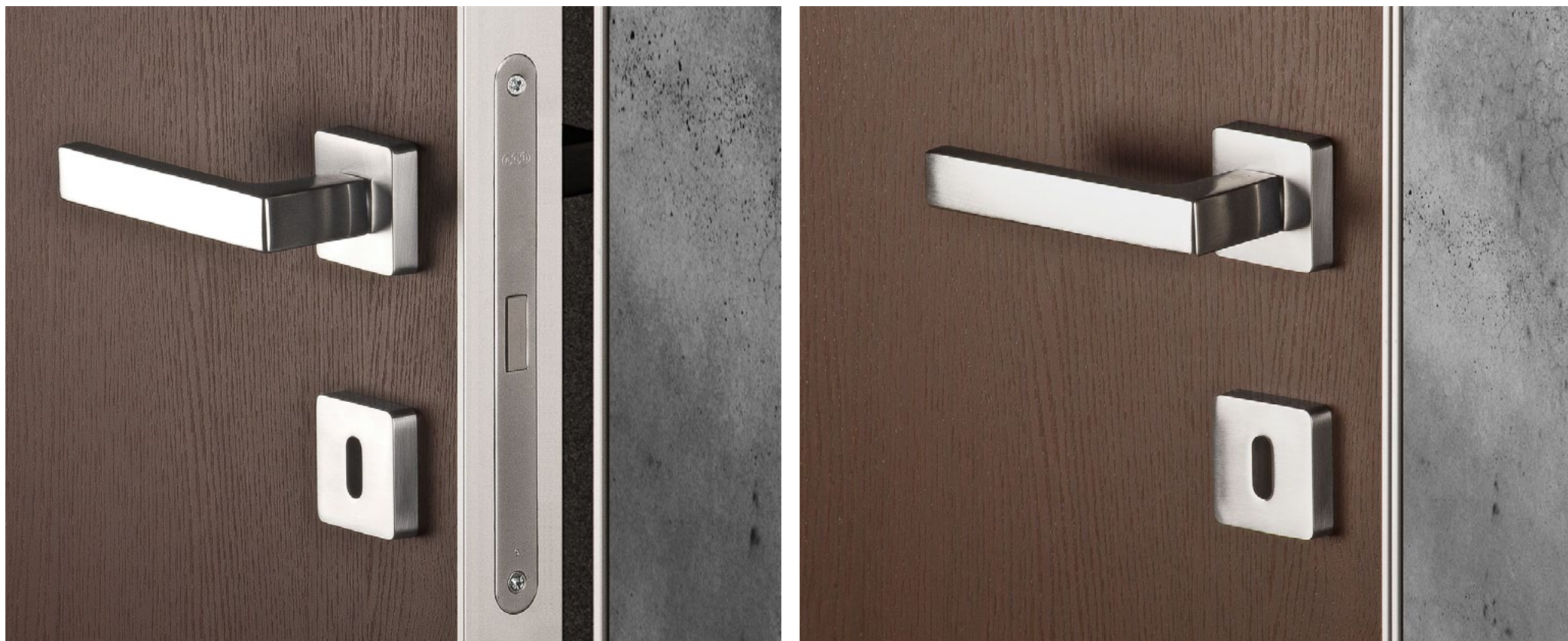

Гладкая дверь **1LA-66 SLIM**  
Отделка дверного полотна - шпон венге



# 1L-66 SLIM 1LA-66 SLIM

## Базовая отделка

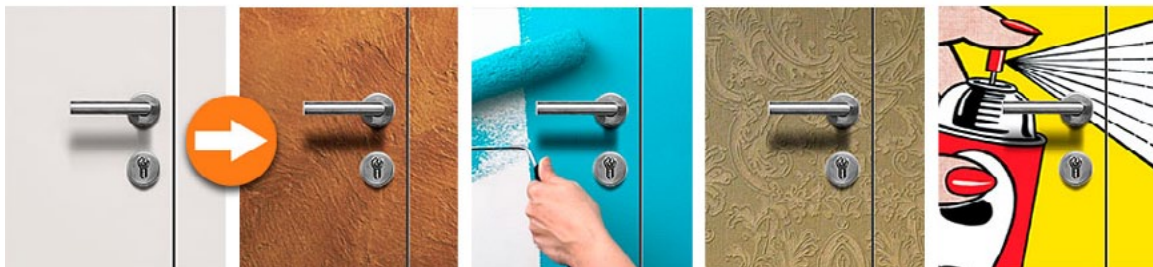

Грунтованная створка двери под самостоятельную отделку - нанесение фактурной краски, покраску, обои, аэрографию и т.д.

## Отделка под заказ

Керамогранит, металл, HPL-пластик и т. д. ВАЖНО! Рама двери допускает подведение материалов толщиной до 10 мм. Створка двери допускает применение материалов толщиной до 3 мм.



HPL пластик



RAL, RAL Design, NCS

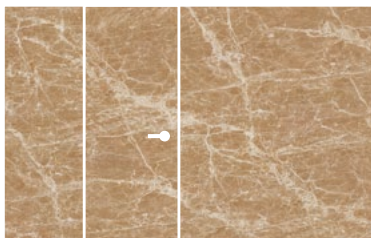

Керамогранит



Зеркальные панели

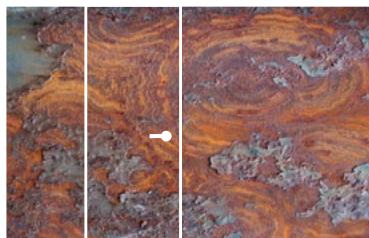

Металл

## Возможные цвета шпона и ламината

### Шпон

### Ламинат

тик	венге 2781 CD	венге	орех состаренный (arte povera)
дуб выбеленный 5	абрикос BA 03 CD	выбеленный дуб	лиственница серый дуб
венге 2035 QD	венге 2238 Q	орех	белый матовый
дуб белый	тик 310 DS	RIGATINO AVORIO	
дуб 1 QD	дуб 154 S		
эбен 115 Q	ясень белый		

# 1L-66 SLIM 1LA-66 SLIM

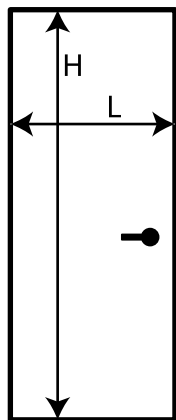

Стандартные размеры:

Высота (H, мм)

2000 / 2100

Ширина (L, мм)

600 / 700 / 800 / 900

Нестандартные размеры:

Высота (H-max, мм): 3000

Ширина (L-max, мм): 1200

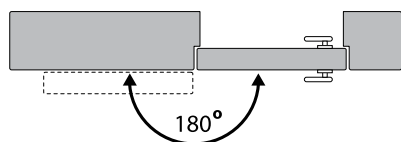

Открытие на 180 градусов

## Горизонтальный разрез

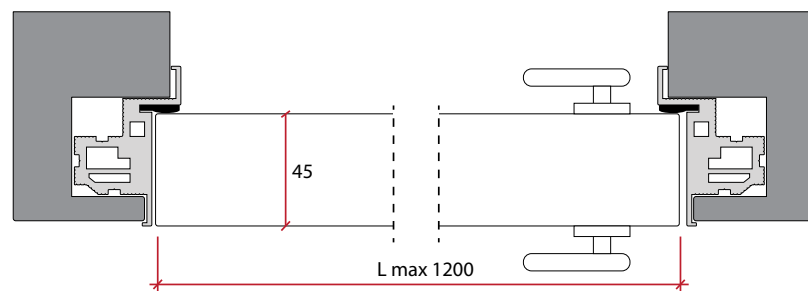

## Вертикальный разрез

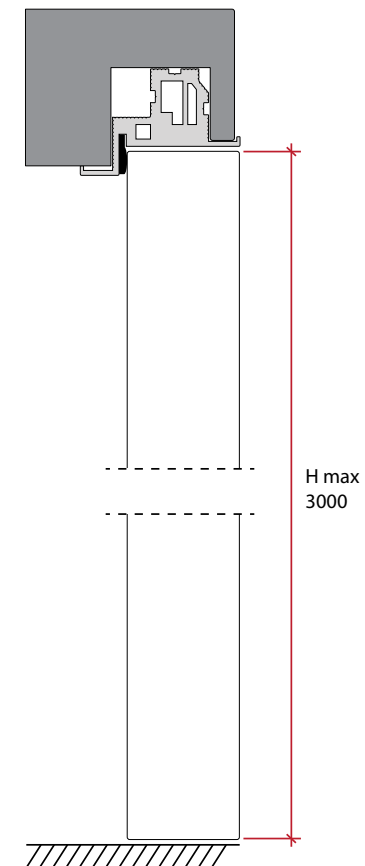

# 1L-66 SLIM

## Гладкая створка

Допустимая толщина отделки дверного полотна:

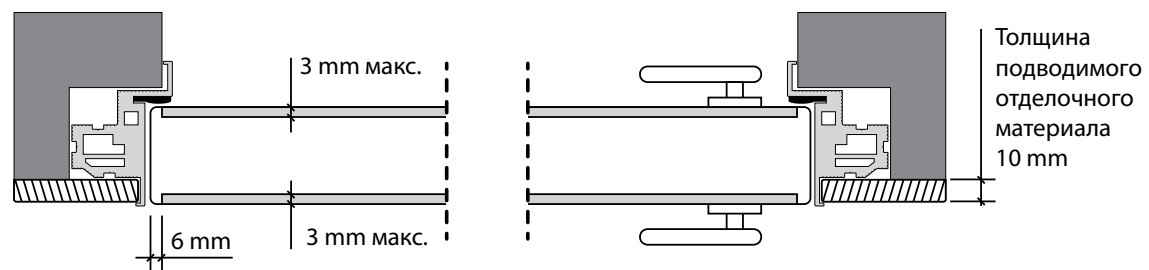

## Створка с пантографированием

Допустимая толщина отделки дверного полотна

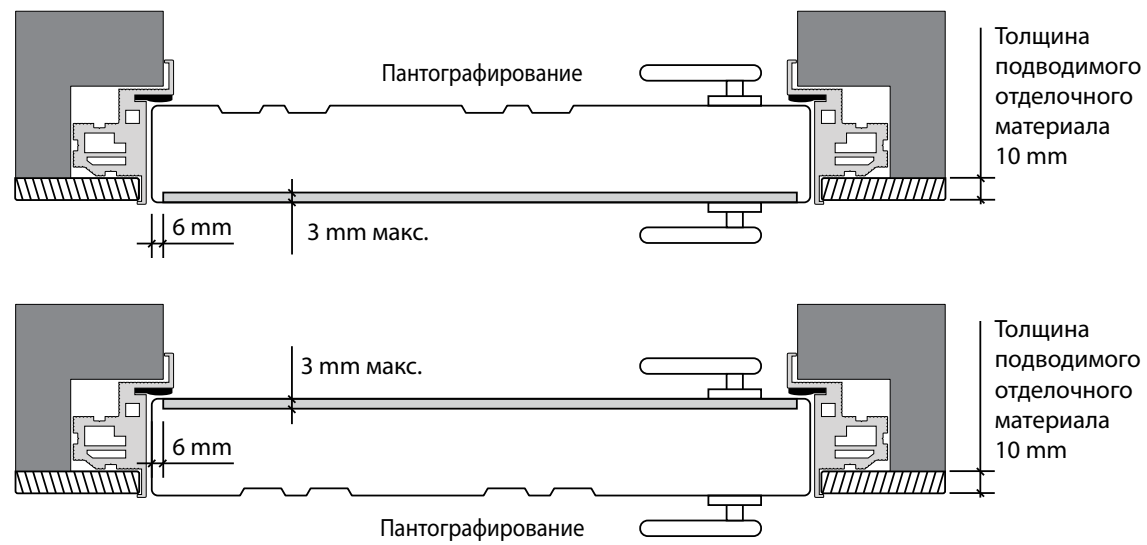

# 1LA-66 SLIM

## Створка с алюминиевым торцом

Допустимая толщина отделки дверного полотна:

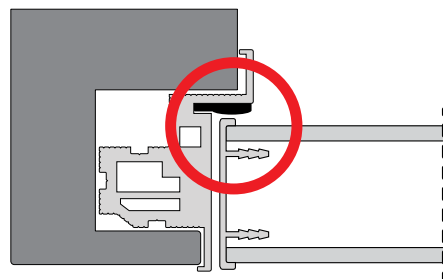
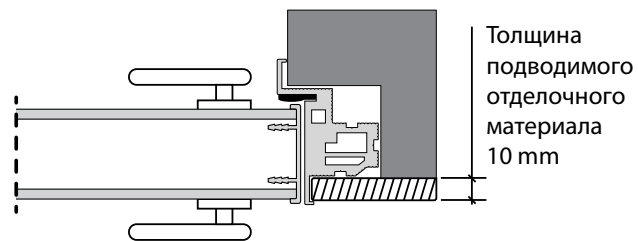
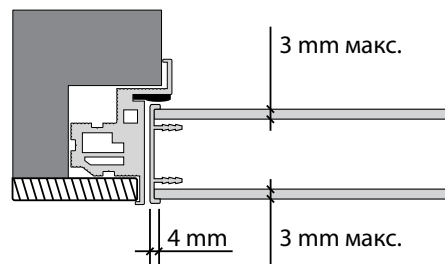

Вариант отделки под  
торцевой профиль

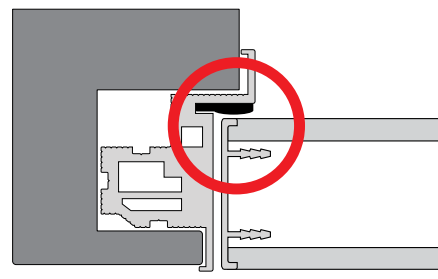

Вариант отделки в одну  
плоскость с торцевым профилем

# 1L-45

гладкая дверь под отделку

...

Створка 45 мм

Рама 45 мм

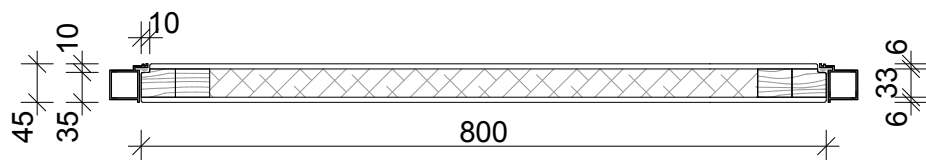

Створка под отделку

С четвертью

Рама 45 мм скрытая алюминиевая анодированная

Скрытые петли



Российские сертификаты  
пожаростойкости на 30 и 60 мин.



1L-45



1L-45





1L-45



## 1L-45 Варианты отделки



Грунтованное полотно под отделку



Окраска по каталогу RAL DESIGN



Отделка полотна HPL - пластиком.  
Торец дверного полотна при этом  
окрашивается по RAL DESIGN

## 1L-45 Варианты отделки

### Базовая отделка

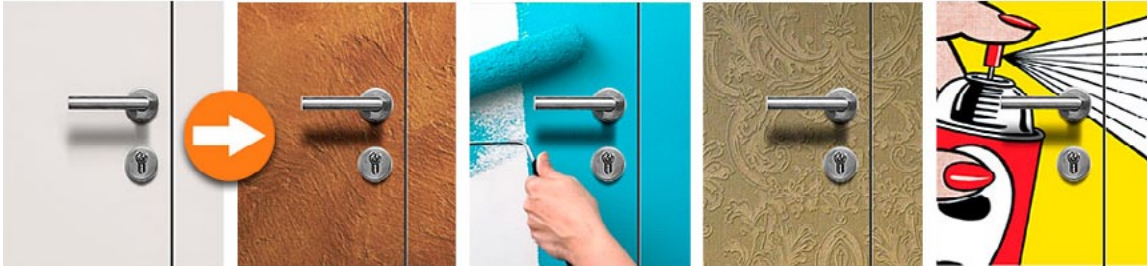

Грунтованная створка двери под самостоятельную отделку - нанесение фактурной краски, покраску, обои, аэрографию и т.д.

### Отделка под заказ

Керамогранит, металл, HPL-пластик и т. д. ВАЖНО! Рама двери допускает подведение материалов толщиной до 10 мм.  
Створка двери допускает применение материалов толщиной до 3 мм.



HPL пластик

RAL, RAL Design, NCS

# 1L-45

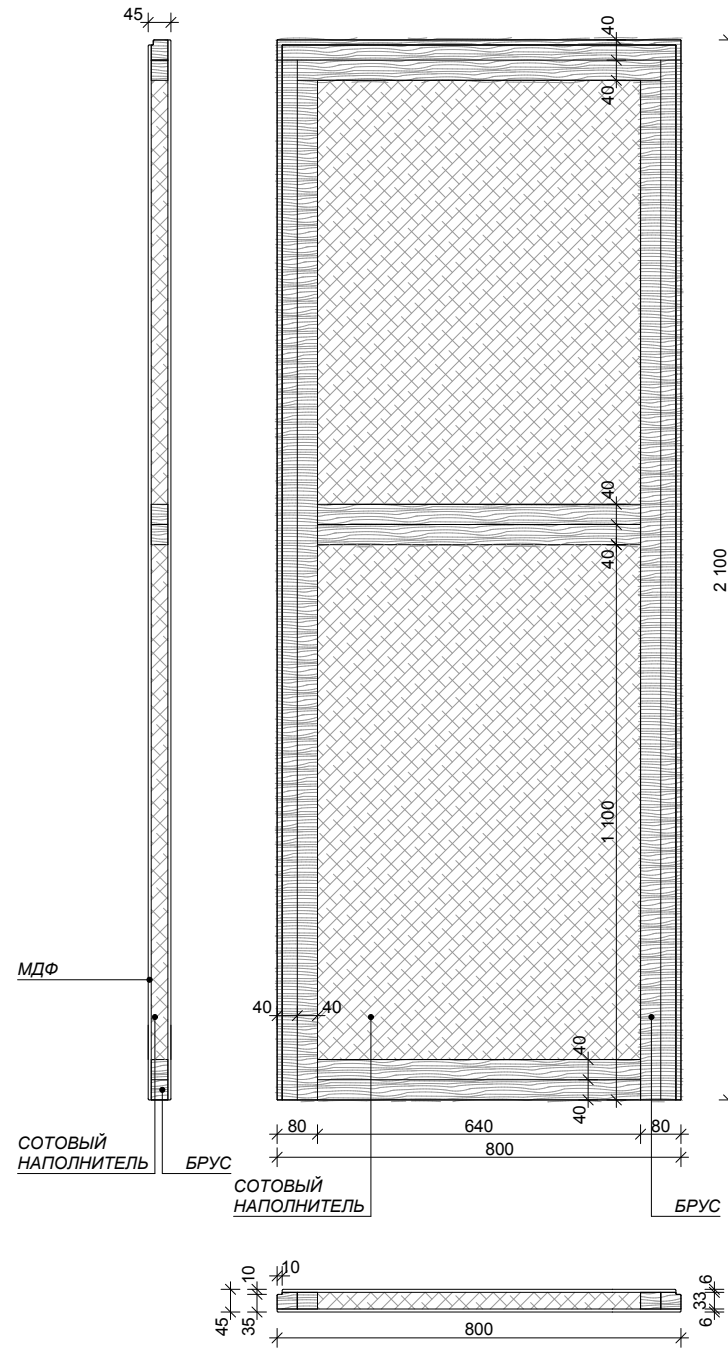

# **Техническая документация**

**1L-66**

**1L-66 SLIM**

**1LA-66 SLIM**

**1L-45**

Варианты подводки  
отделочных материалов  
для стен

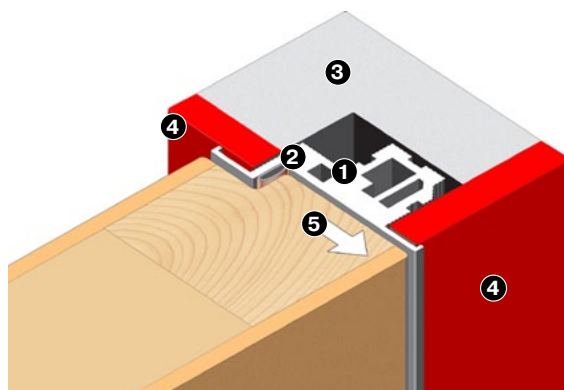
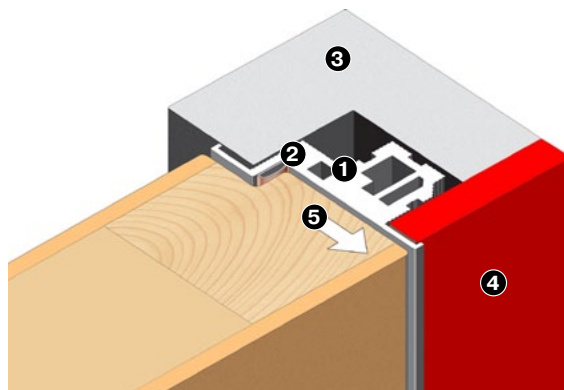
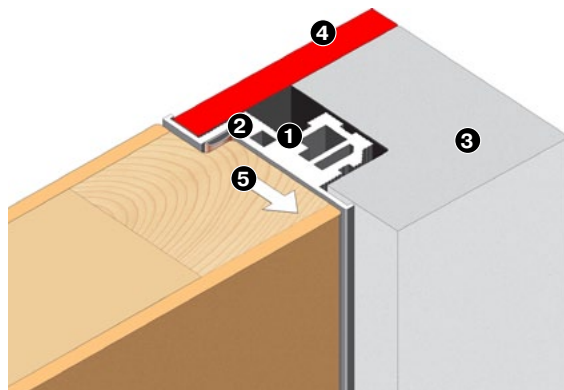

- 1 Универсальная  
алюминиевая рама TRINO 66
- 2 Уплотнитель
- 3 Стена
- 4 Отделочный материал  
толщиной до 12 мм:  
- стеновые панели  
- керамогранит  
- керамическая плитка  
- металл  
- HPL пластик
- 5 Направление открывания

Сборка рамы TRINO 66

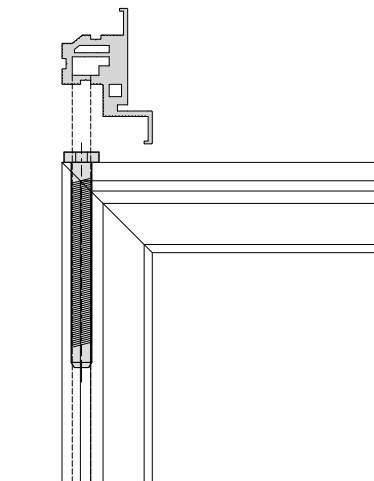

Варианты крепления рамы  
TRINO 66

ВАРИАНТЫ КРЕПЛЕНИЯ РАМЫ

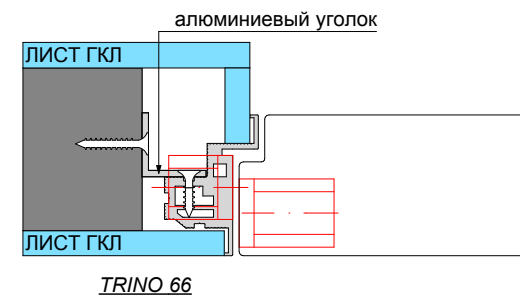
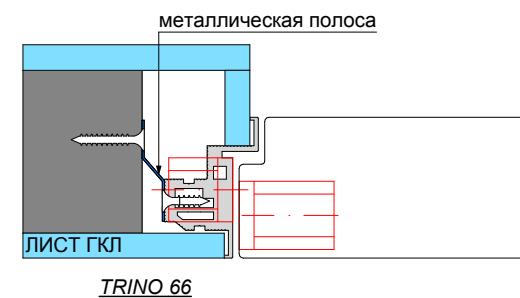

## Инструкция по установке дверей TRINO PORTE

с алюминиевой рамой с применением монтажных уголков 200x30x30 мм

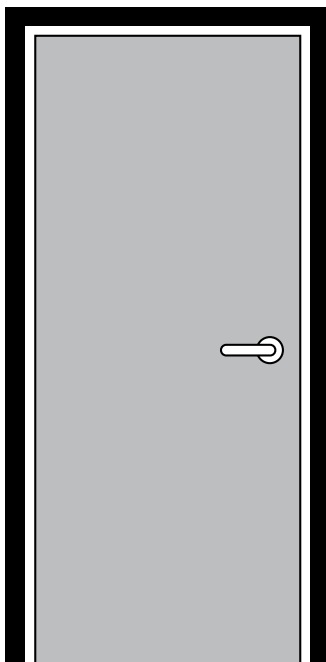

Расчет ширины монтажного проема  
и размера “четверти” для установки рамы с верхней траверсой

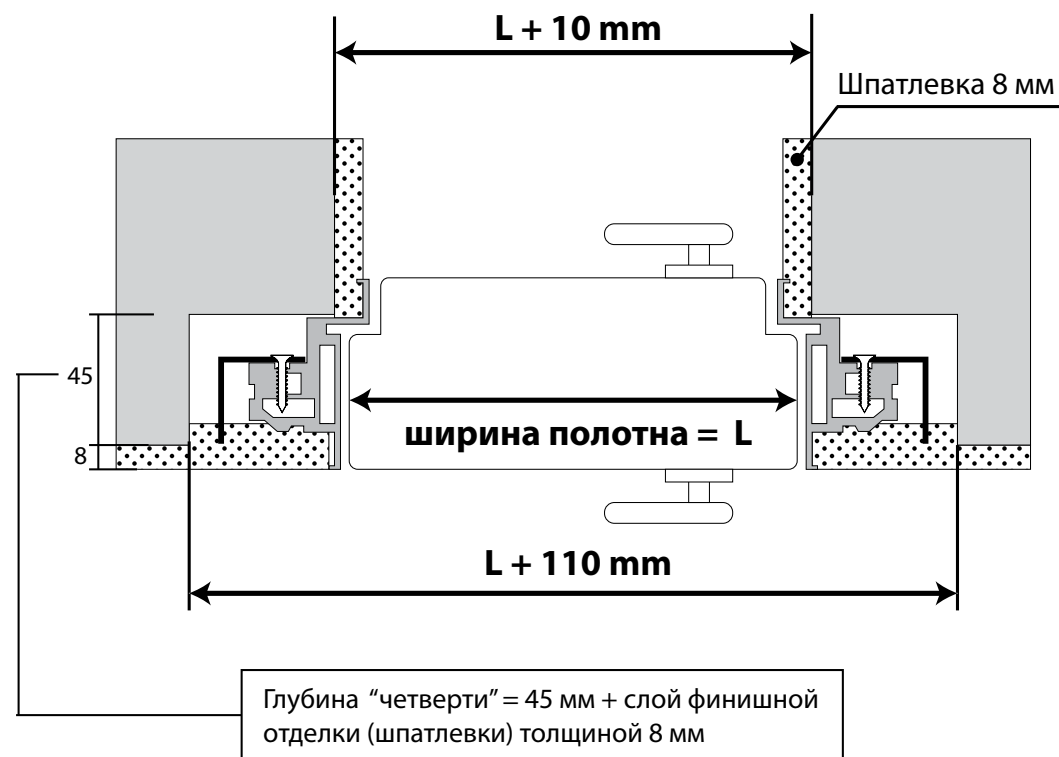

Расчет высоты монтажного проема и размера “четверти”  
для установки рамы с верхней траверсой

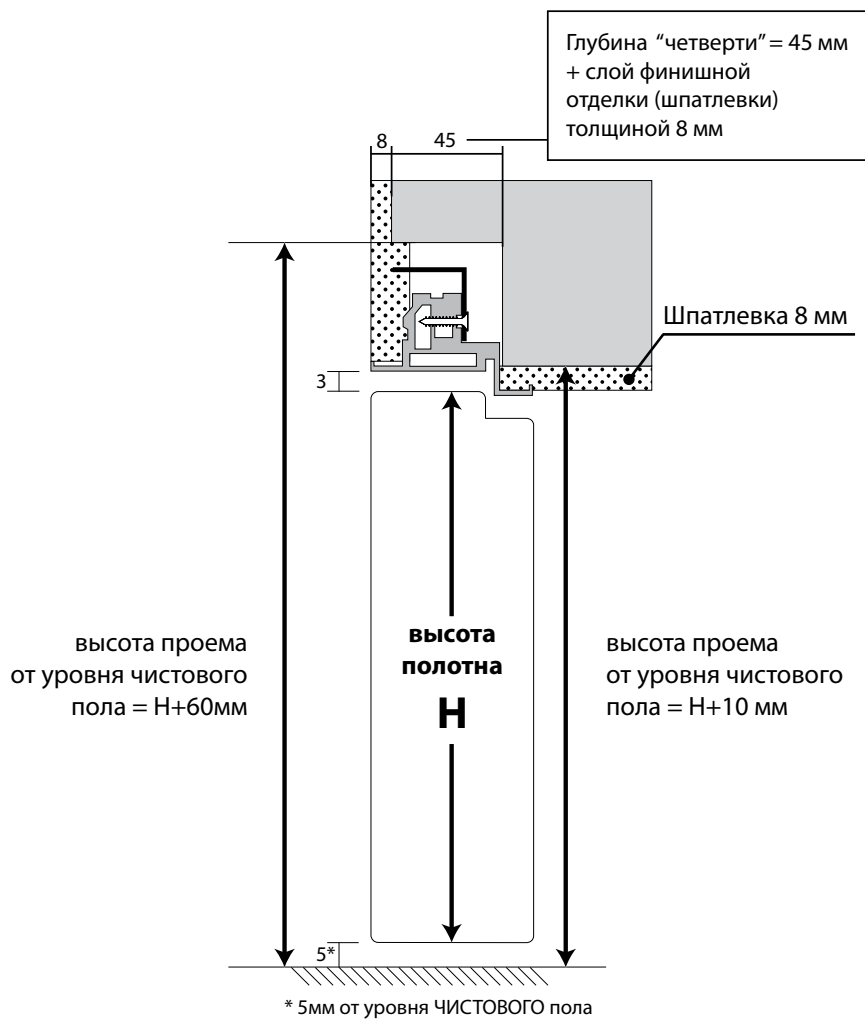

Установить монтажные уголки на раму, предварительно  
просверлив (при необходимости) отверстия

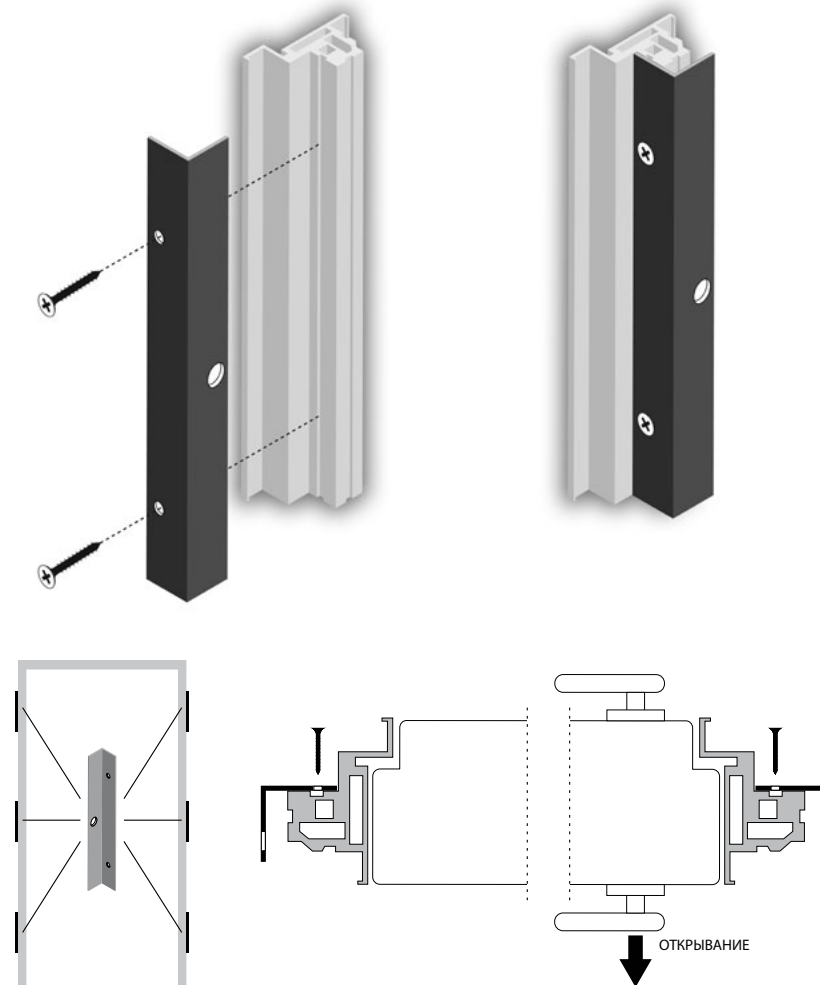



Установить в раму монтажный шаблон.

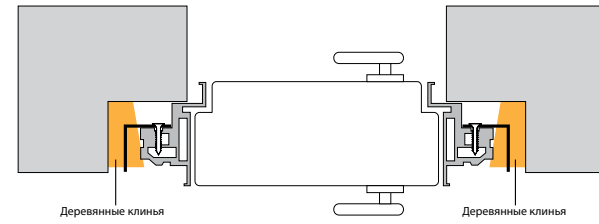
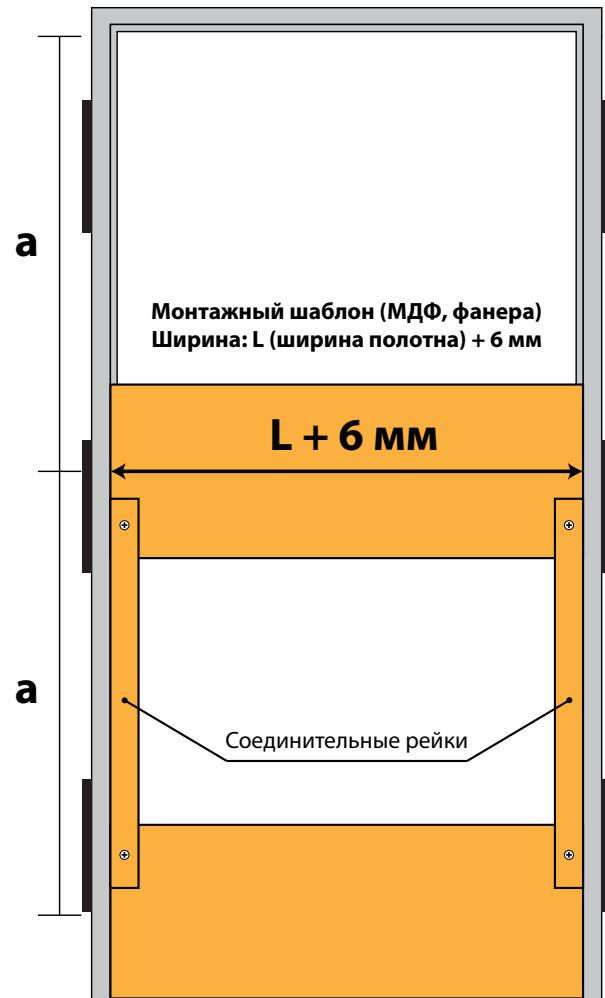

Установить раму с монтажными уголками в проем.  
При помощи деревянных клиньев и уровня  
выставить горизонт и вертикаль.

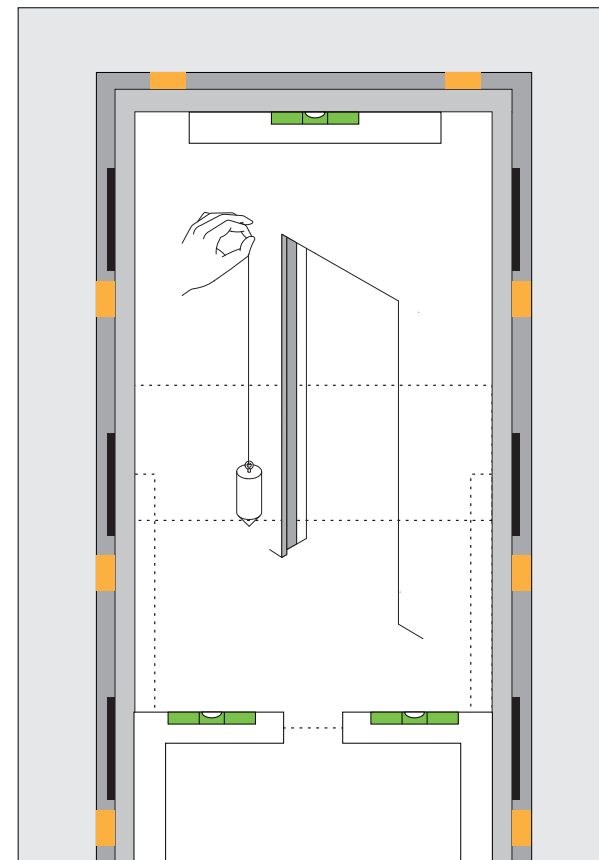

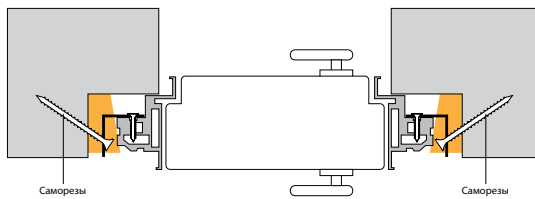

Зафиксировать раму в проеме при помощи саморезов.

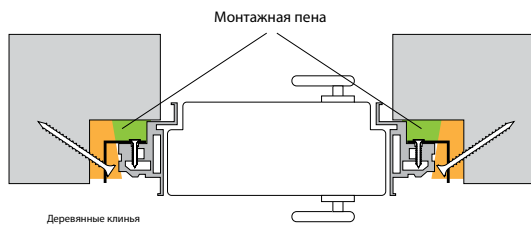

Заполнить полости монтажной пеной

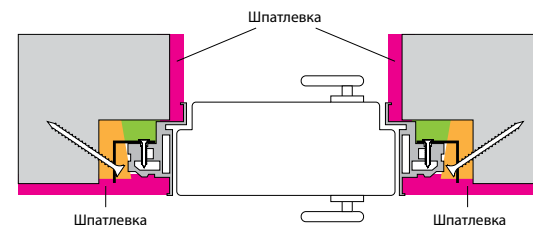

Через 24 часа удалить излишки монтажной пены.  
Зашпатлевать зазоры.

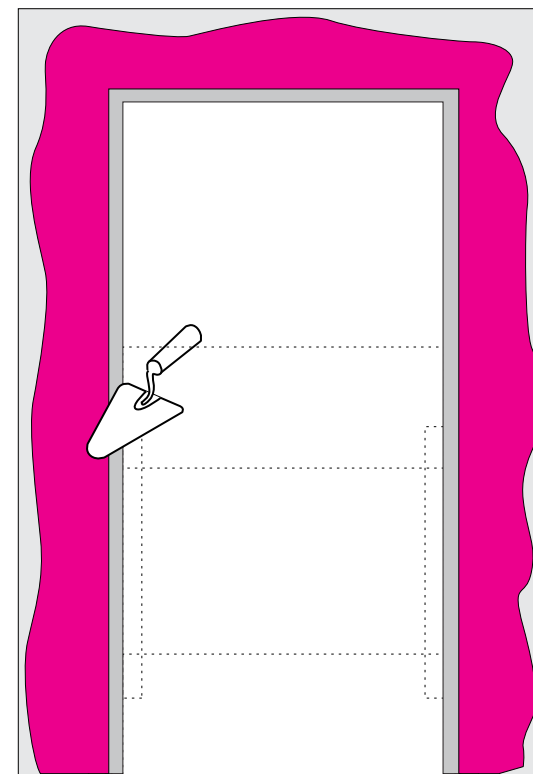
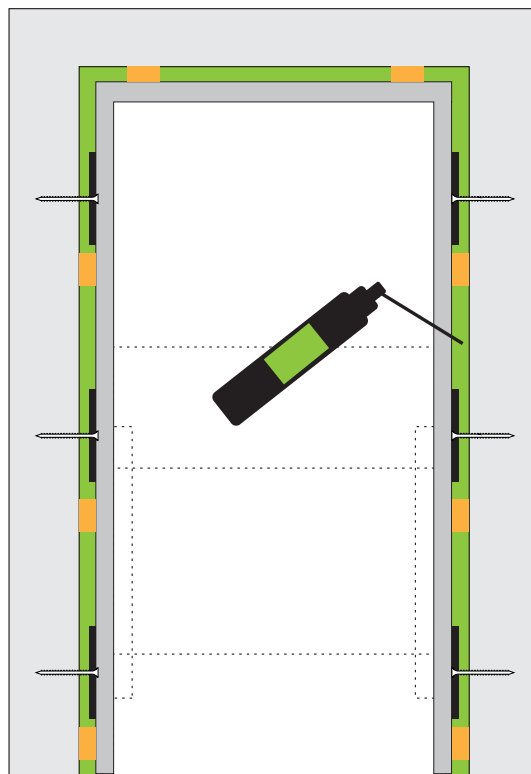
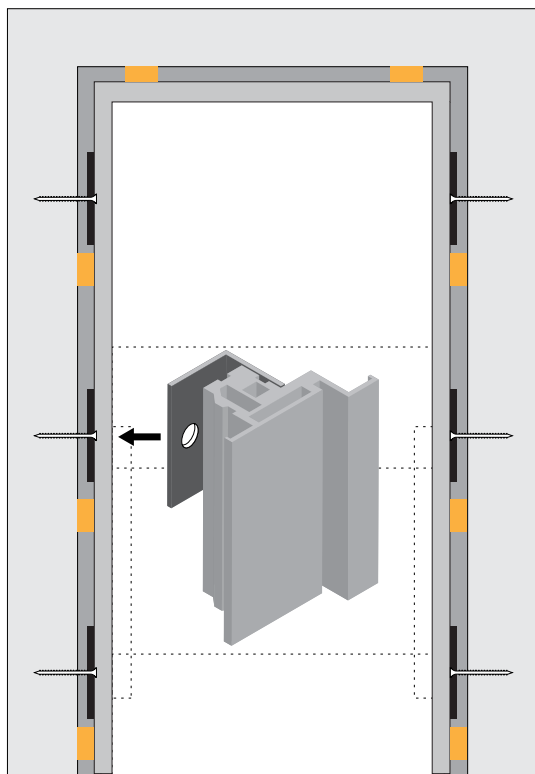

## Регулировка положения дверного полотна при помощи настройки скрытых регулируемых петель



Рис. 1



Рис. 1.1

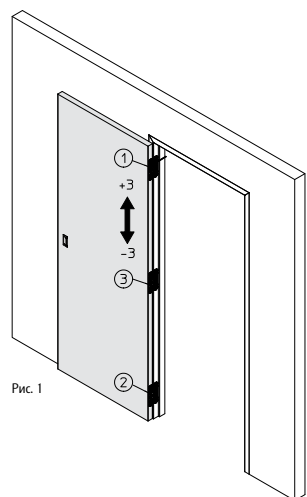

Рис. 1.2

### ВЕРТИКАЛЬНАЯ РЕГУЛИРОВКА

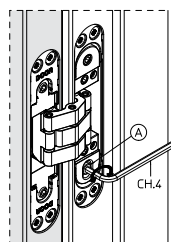
При настройке петель ослабьте стопорный винт А (рис. 1.1). Произведите регулировку петель поворачивая винт В (рис. 1.2). Отрегулируйте все петли в указанной последовательности, таким образом, чтобы вес двери был распределен равномерно на все петли. После окончания регулировки закрутите стопорные винты А.

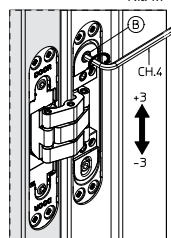

Рис. 2



Рис. 2.1

### ГОРИЗОНТАЛЬНАЯ РЕГУЛИРОВКА

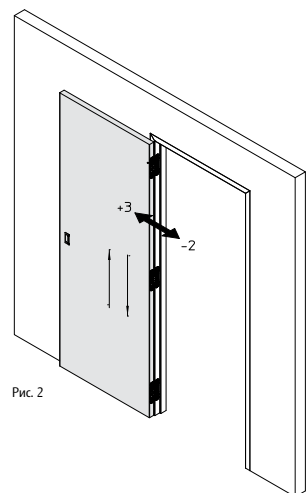
Регулировать дверь путём поворачивания винтов С. Повторить регулировку на всех петлях, следуя указанному порядку.

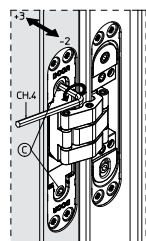

Рис. 3



Рис. 3.1

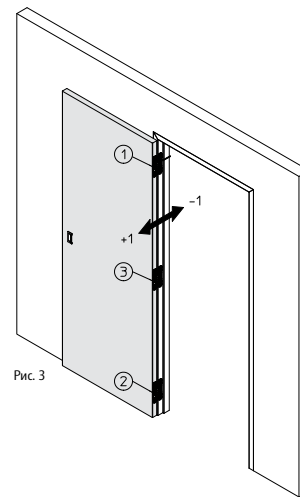

Рис. 3.2

### РЕГУЛИРОВКА ГЛУБИНЫ

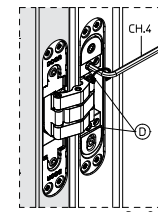
Ослабьте винт D. Установите дверь, повернув винт E. Повторите процедуру с оставшимися петлями в указанной последовательности. После завершения установки приступите к закручиванию винтов D.

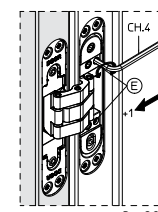
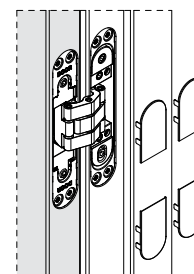

Рис. 4

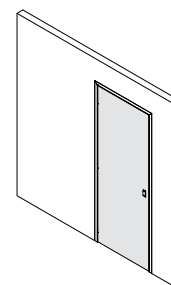

После регулировки установите заглушки.